



Папа Карло®
фабрика дверей



«CARLO PORTE»®

Описание дверных блоков коллекции PLATO

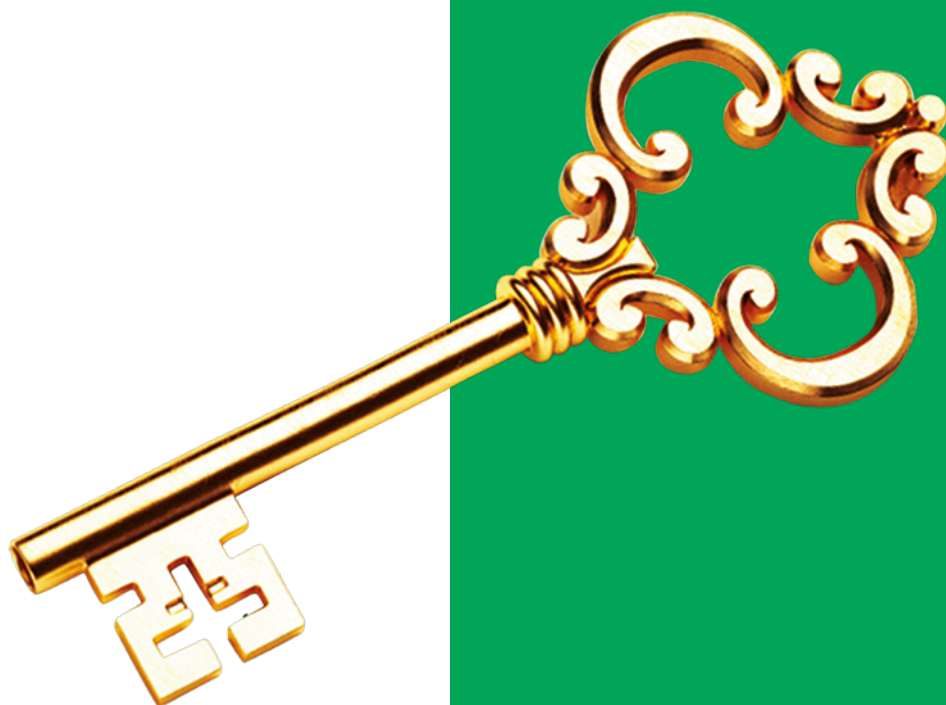

2021

1. Общее описание коллекции

Коллекция PLATO – это двери современного минималистичного дизайна. Модельный ряд представляет собой гладкие полотна, облицованные полипропиленовой пленкой RENOLIT (Германия) с различными комбинациями из алюминиевых вставок, стекла или зеркала, расположенных в одной плоскости с поверхностью полотна.

Дверные блоки могут быть выполнены в двух вариантах открывания: наружного (прямого) и внутреннего (обратного) INSIDE.

Торец полотна может быть покрыт профилем из анодированного алюминия (базовые цвета: серебро, черный, также возможна порошковая покраска в цвета RAL) или кромкой в цвет лицевой части полотна (применимо не во всех цветах, смотреть прайс-лист).

Важная особенность коллекции PLATO заключается в том, что конструкция изделий являются компланарными, т.е. полотно находится в одной плоскости с коробкой и наличниками (рис. 1).



рис. 1

2. Основные материалы и компоненты

Дверное полотно

Каркас дверей изготавливается из комбинированного переклеенного массива, получаемого в процессе склеивания под давлением брусков из высушенной древесины, из которой предварительно вырезаны все дефекты. При этом бруски подбираются таким образом, чтобы направление волокон в каждом слое было разным. Такая технология позволяет в дальнейшем избежать деформации дверного полотна.

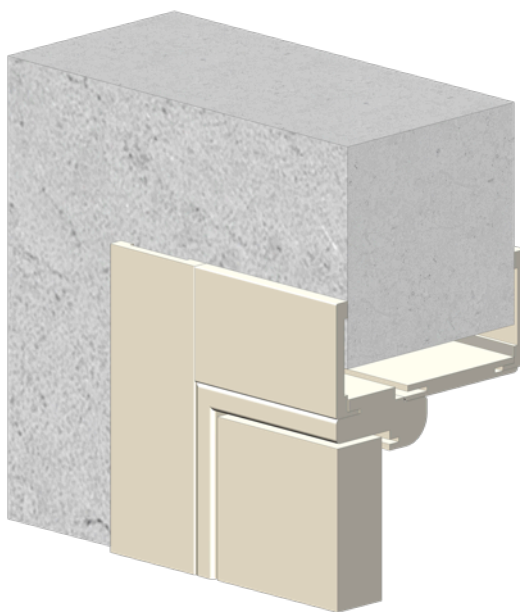
В качестве внутреннего наполнения используется сотовый наполнитель, обладающий высокими прочностными свойствами и, в то же время, имеющий малый вес, для того, чтоб не утяжелять конструкцию полотна (рис. 2). Наружная сторона каркаса облицовывается панелями из МДФ толщиной 6 мм и 8 мм для полотен прямого и обратного открывания соответственно.



рис. 2

Для облицовывания дверей коллекции PLATO применяется высококачественный экошпон на основе полипропилена, производства концерна RENOLIT (Германия). Данное покрытие полностью воспроизводит натуральную структуру дерева, а текстура на нем ощущается тактильно. Этот материал является на сегодняшний день одним из лучших для изготовления дверей с полимерным покрытием. Важным критерием является его экологичность. Несмотря на искусственное происхождение, покрытие не имеет никаких вредных примесей, а материал, из которого он изготовлен (полипропилен) применяется в медицинской сфере и в упаковке продуктов питания. Данный вид покрытия прошел все необходимые виды сертификации и отличается высокими эксплуатационными показателями. Двери с покрытием из экошпона, можно по праву назвать долговечными, поскольку покрытие способно выдерживать значительные механические воздействия и при этом стойкое к органическим растворителям и легкое в уходе.

Это современный материал нового поколения, идеально имитирующий текстуру натурального дерева или покраску не прозрачной эмалью.

- Полностью соответствует современным стандартам по безопасности и экологичности, предъявляемых к отделочным материалам, что позволяет использовать его в детских и медицинских учреждениях.
- Возможна влажная уборка с применением средств бытовой химии.
- Можно использовать во влажных помещениях.
- Отличается высокой износоустойчивостью, не растрескивается, не выцветает и не меняет структуры с течением времени, не стирается в процессе эксплуатации.
- Приятен на ощупь и визуально.
- Обеспечивает долгий срок службы без потери потребительских свойств.

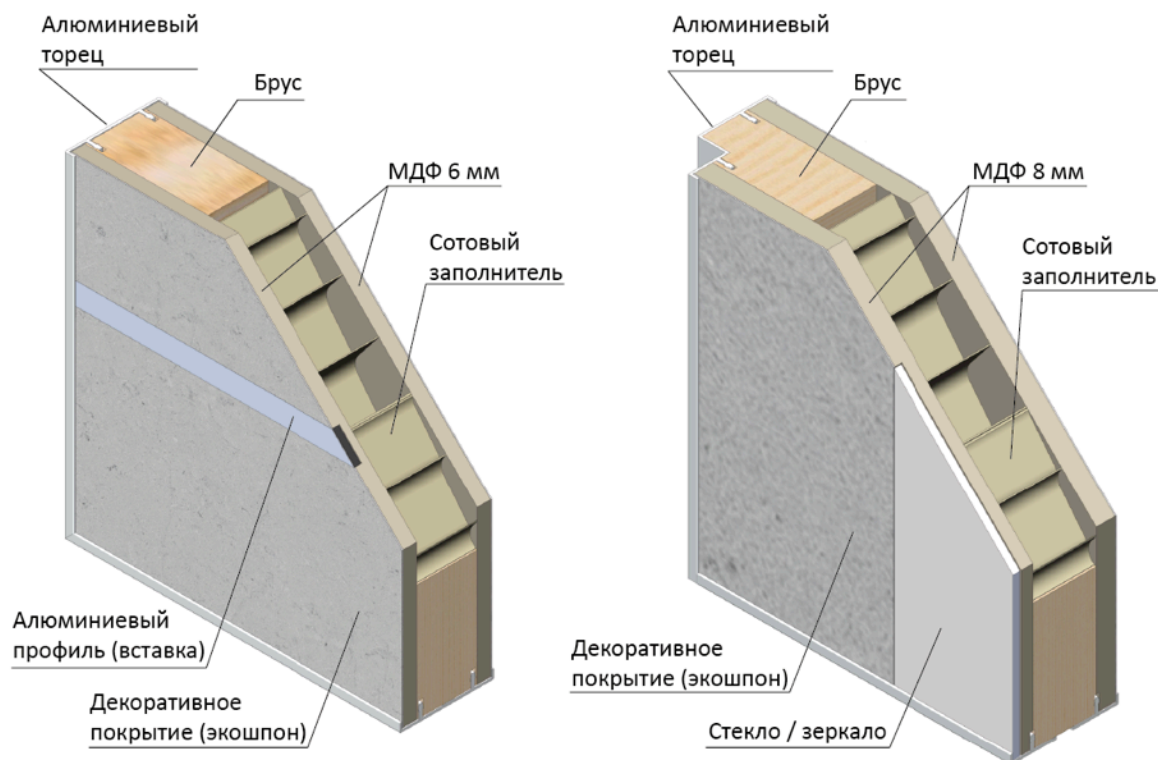
- Не выделяет токсических веществ (полипропилен применяется при изготовлении медицинских аксессуаров и упаковки детского питания).
- При производстве применяются экологичные пигменты и красители.
- Возможна термическая утилизация (продукты горения не опаснее сжигаемой древесины).

Для стабилизации конструкции дверных полотен в вертикальные брусья каркаса устанавливаются выпрямители (Ри). По умолчанию для дверных полотен высотой до 2100 мм устанавливается один выпрямитель по середине полотна. Если высота полотна более 2100 мм или у него разные покрытия с двух сторон (например, с лицевой стороны зеркало, а с тыльной экошпон), то устанавливается 2 выпрямителя, расположенные в брусьях по краям полотна.



Рис. 3

Выравнивание полотен производится шестигранным ключом размером 5 мм путем вращения винтов, расположенных в верхнем и нижнем торцах двери (рис. 3). Для достижения лучшего результата все регулировки следует производить на снятом дверном полотне, уложенном на ровную поверхность.

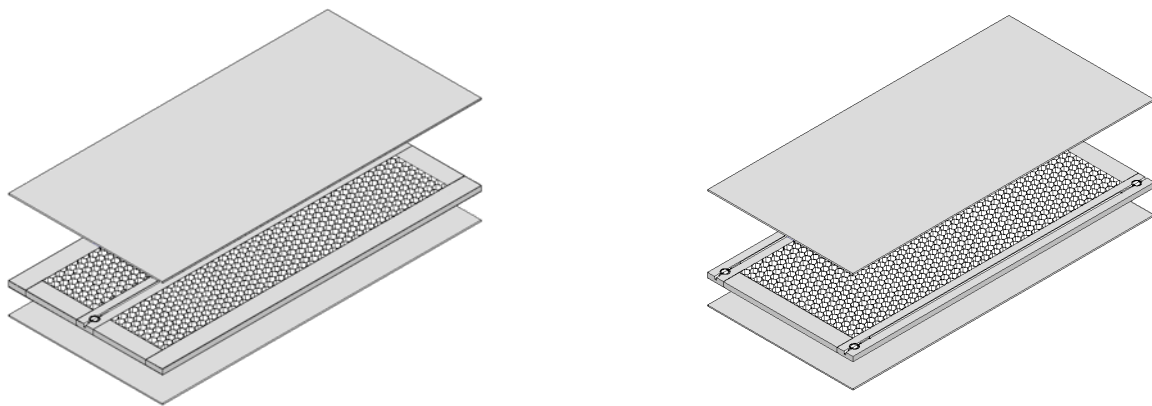

рис. 3

Дверные короба предлагаются 4-х типов:

- Короб компланарный прямого (наружного) открывания с наличником
- Короб компланарный INSIDE обратного (внутреннего) открывания с наличником
- Короб скрытого монтажа из анодированного алюминия прямого (наружного) открывания
- Короб скрытого монтажа из анодированного алюминия обратного (внутреннего) открывания INSIDE

Таким образом, двери коллекции PLATO могут иметь как прямое, так и обратное открывание. При этом внешний вид, с той стороны, где расположено полотно, будет абсолютно одинаковым.

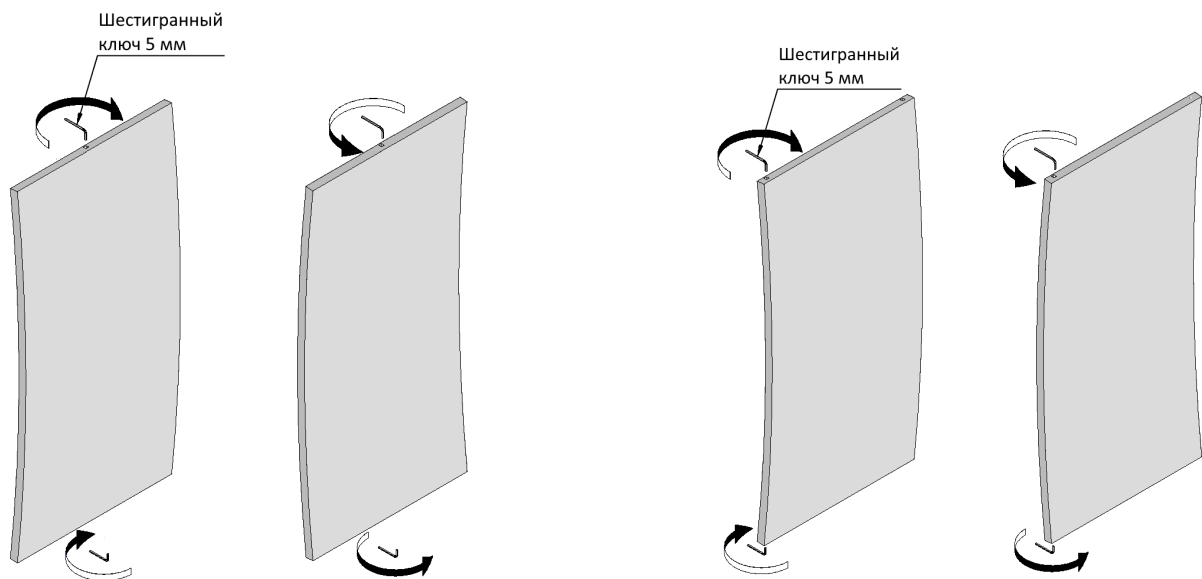

Короб компланарный прямого (наружного) и обратного (внутреннего) открывания INSIDE

Конструкция короба с деревянным основанием прямого (рис. 4) и обратного (рис. 6) открывания, предполагает, что наличник, установленный с лицевой стороны, будет находится в одной плоскости с дверным полотном. Короб изготавливается шириной 80 мм с выбранной четвертью под расширитель с тыльной стороны. По периметру в коробе установлен уплотнитель.



рис. 4



рис. 5

Короб алюминиевый

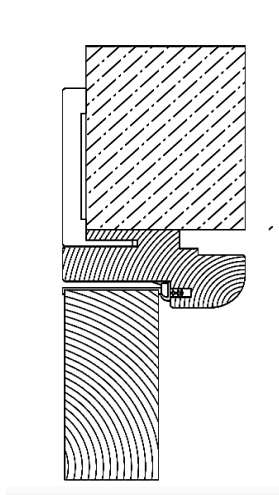
Сечение профилей (рис. 7 – профиль короба прямого открывания и рис. 8 – профиль короба обратного открывания) позволяет собирать из них конструкции для полотен высотой до 2300 мм и весом до 80 кг.

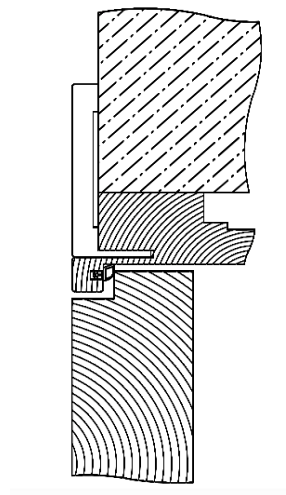

рис. 7



рис. 8

Наличник компланарный

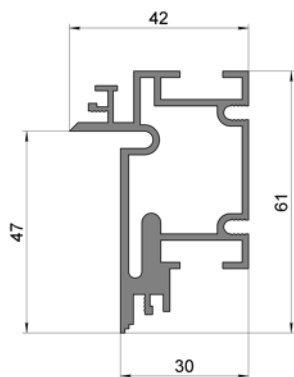
Наличник плоской формы (рис. 9) со специальным «крылом» длиной 20 мм облегчает его монтаж и дает возможность нивелировать кривизну стен. Ширина наличника 75 мм, толщина 10 мм. При монтаже прирезается под углом 90° (просьба обращать на это внимание Ваших установщиков). Фаска на кромках наличника равна 1 мм. Таким образом можно обеспечить минимально заметный зазор на стыке между вертикальным и горизонтальным наличниками.

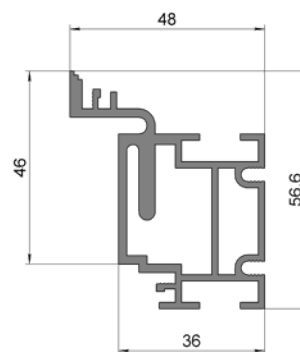

рис. 9

Расширитель

Расширитель (рис. 10) изготавливается в 2-х размерах по ширине: 100 мм - для стены толщиной до 150 мм и 200 мм - для стены толщиной до 250 мм. В расширителе имеется паз для крепления наличника.

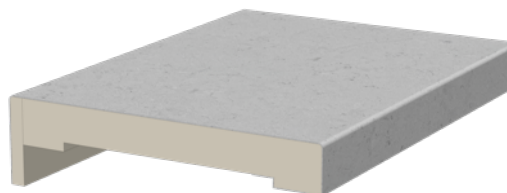

рис. 10

При толщине стены более 250 мм расширитель можно состыковывать с помощью соединительного H-образного профиля или специальной шпуги, как показано на рис. 11

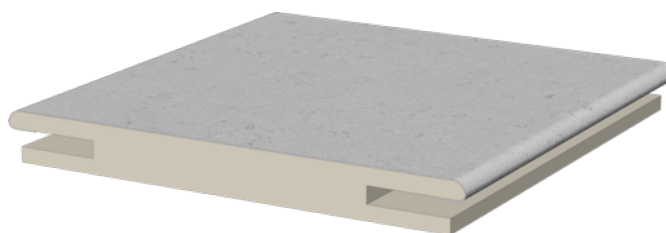

рис. 11

Расширитель заходит в паз короба на 20 мм, и прикручивается к нему перед монтажом. При необходимости расширитель можно уменьшить по ширине обрезая его по не лицевой стороне.

3. Размеры дверных блоков

Стандартными считаются дверные блоки следующих размеров:

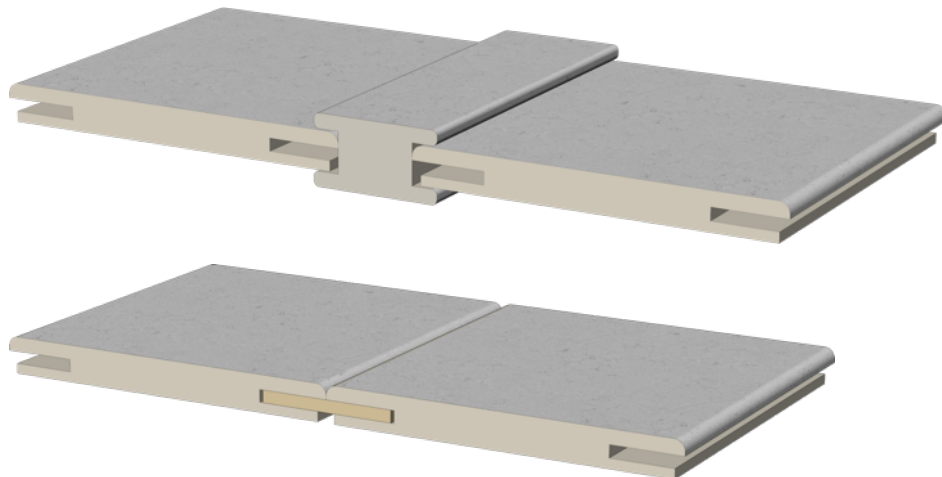
Короб компланарный прямого открывания:

- полотно: 2000 x 610 / 710 / 810 / 910 мм;
- блок: 2030 x 670 / 770 / 870 / 970 мм;
- рекомендуемый размер проема: 2060 x 700 / 800 / 900 / 1000 мм

Короб компланарный обратного открывания:

- полотно: 2011 x 610 / 710 / 810 / 910 мм;
- блок: 2030 x 680 / 780 / 880 / 990 мм;
- рекомендуемый размер проема: 2070 x 710 / 810 / 910 / 1010 мм.

Короб алюминиевый прямого открывания:

- полотно: 2000 x 610 / 710 / 810 / 910 мм;
- блок: 2033 x 676 / 776 / 876 / 976 мм;
- рекомендуемый размер проема: 2060 x 700 / 800 / 900 / 1000 мм.

Короб алюминиевый обратного открывания:

- полотно: 2011 x 610 / 710 / 810 / 910 мм;
- блок: 2051 x 688 / 788 / 888 / 988 мм;
- рекомендуемый размер проема: 2080 x 710 / 810 / 910 / 1010 мм.

По запросу фабрика производит двери других размеров.

4. Схемы монтажа

Монтажные схемы для дверей PLATO с компланарным коробом прямого и обратного открывания указаны на рис. 12



рис. 12

Монтажные схемы для дверей PLATO с алюминиевым коробом прямого открывания указаны на рис. 13

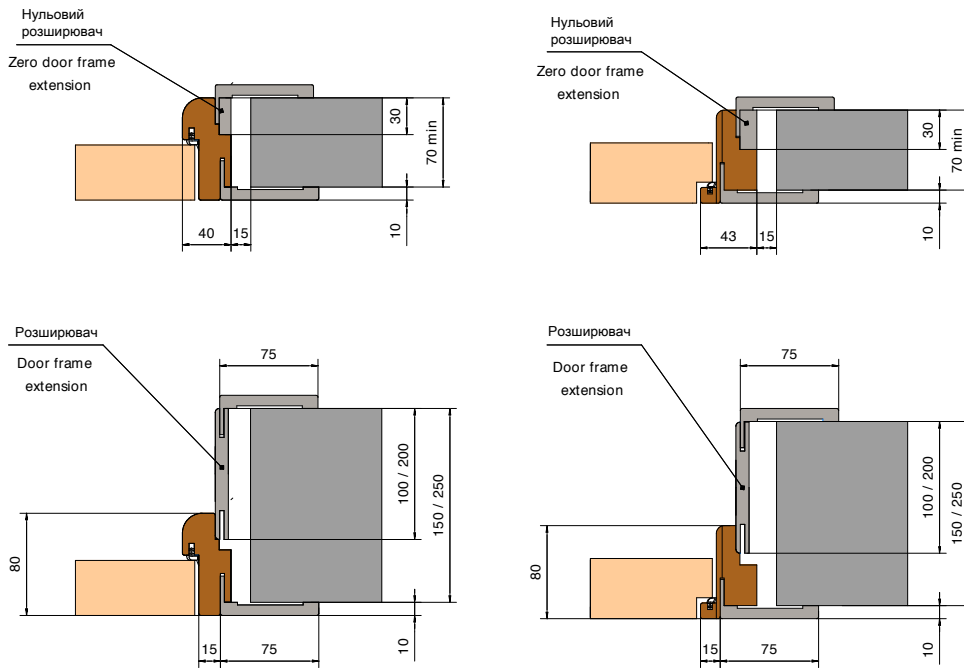

рис. 13

Монтажные схемы для дверей PLATO с алюминиевым коробом обратного открывания указаны на рис. 14.



рис. 14

5. Применяемая фурнитура

Петли

Петли могут быть 3-х типов:

- 1) **Петли скрытые** (когда дверь в закрытом состоянии - петли не видны)

Примечание: дверные полотна с торцевым профилем из алюминия изготавливаются только со скрытыми петлями.



- 2) **Петли накладные «бабочка»**

Примечание: по умолчанию устанавливается 3 петли.



- 3) **Петли накладные AL143Q**

Примечание: реверсивные петли накладного типа можно устанавливать на все модели коллекции PLATO.



Замки

Применяются замки AGB Polaris (магнитные) или AGB Evolution (механические). Ответная часть механизма врезается в коробку на фабрике.

По типу запираения замки делятся на: **защёлка** (просто ручка: под неё сверлится одно отверстие), **фиксатор** (ручка с поворотником: на фабрике сверлится два отверстия под установку ручки с нижним поворотником, так называемое «санузловое запираение» или WC), **ключ** (ручка с замком под ключ: на фабрике сверлятся два отверстия под установку ручки и цилиндра / секрета).

Ручки

В данной коллекции, на все полотна кроме PLATO-03, наружная фурнитура крепится так же, как и на все остальные двери. Для полотен PLATO-03 категорически не рекомендуется применение ручек на стяжных винтах в связи с вероятностью того, что при установке ручки на полотно стекло может лопнуть.

Так как в модели PLATO-03 ручка устанавливается на стекло, мы производим специальную подготовку - в стекле сверлится отверстие и устанавливается вставка. Отверстие сверлится диаметром 45 мм (с учетом допусков может быть до 50 мм), что может привести к ситуации, когда розетка ручки не перекроет его. Мы рекомендуем для данной коллекции дверей ориентироваться на следующие размеры: круглая розетка – диаметр 54 мм и более, квадратная розетка – 52 x 52 мм и более.

Кроме этого, обращаем Ваше внимание на то, что:

- 1) вставка из МДФ, на которую монтируется ручка, должна выступать на 1 мм над поверхностью стекла (рис. 15). Если монтажник видит, что вставка расположена в одной плоскости со стеклом, просьба ручку не монтировать, запросить у фабрики

новые вставки и переклеить их, чтобы сохранился выступ в 1 мм. Этот выступ нужен для того, чтобы исключить контакт внутренней части ручки со стеклом.



рис. 15

- 2) рекомендуется использовать ручки с пластиковой внутренней частью. Если контакт стекла и внутренней части ручки произошел, пластик предотвратит возможное появление трещин на стекле.
- 3) если выбрана ручка с металлической внутренней частью, то ее монтаж необходимо производить через эластичную прокладку, чтобы исключить возможный контакт металла и стекла. Прокладка должна быть изготовлена из резины (или подобного материала) толщиной около 0,5 мм и повторять форму внутренней части ручки.

6. Дополнительные аксессуары и варианты открывания

Пороги скрытые

В дверные полотна PLATO возможна установка скрытого порога (рис. 16).



рис. 16

Раздвижные системы

Возможно, по запросу.

Двупольные двери

Возможен заказ двупольной конструкции (рис. 17), только при изготовлении полотен без алюминиевой кромки.



рис. 17

При необходимости зазор между полотнами можно закрыть нащельником. Просьба обратить внимание, что нащельник, установленный на лицевую поверхность полотна, выступает за его плоскость, а также за плоскость короба и наличника на 12 мм (рис. 18)

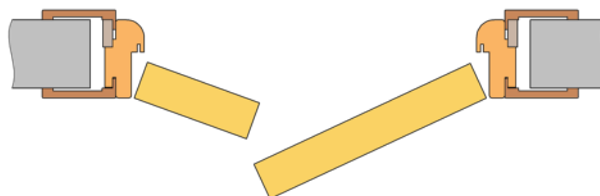

Рис. 18

По вариантам открывания двери делят на «левые» и «правые», а также, в зависимости от применяемого короба, на двери прямого и обратного открывания.

Варианты прямого открывания полотен:

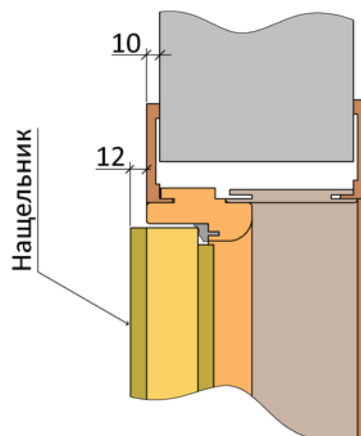
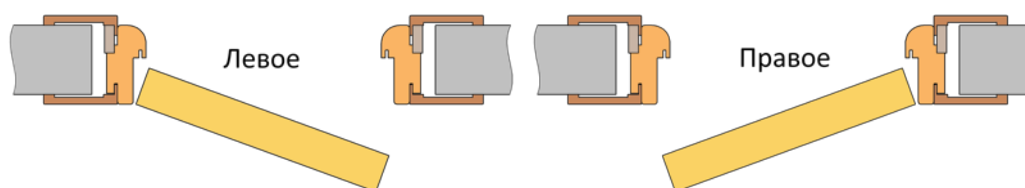

Варианты обратного открывания полотен

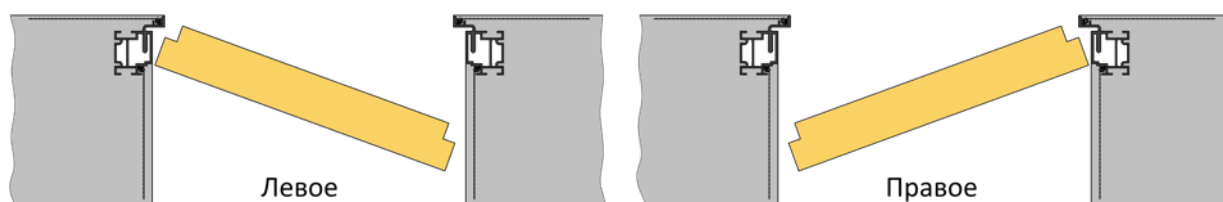

7. Критерии качества лицевых поверхностей дверей

Данный нормативный документ регулирует некоторые особенности, связанные с критериями качества лицевых поверхностей дверей с отделочным покрытием декоративными пленками (коллекция PLATO). Поскольку на территории Украины нет отдельной нормативной документации на двери с декоративными пленочными покрытиями, то на данный вид изделий так же распространяются и все требования качества стандарта ДСТУ Б В.2.6-99:2009.

На лицевых поверхностях дверей с облицовкой декоративными пленочными материалами размеры и число допустимых отклонений не должны превышать указанных в таблице:

№ п/п	Наименование показателей	Нормы допуска	Примечания
1	Неравномерность глянца или матовости: - шириной не более, мм - общей площадью не более, см ² /м ²	- 5 - 5	Допускается как в виде полос, так и в виде отдельных локальных пятен
2	Царапины от повреждений, поверхностные, малозаметные* - количество, шт./изделие, не более - общая длина, мм/на изделие, не более	- 2 - 50	Допускается закрашивание царапин специальными средствами для реставрации
3	Вмятины	Не допускается	
4	Трещины с разрывом поверхности пленки	Не допускается	
5	Посторонние включения под пленкой - количество, шт./м ² , не более - диаметром, мм, не более	- 2 - 2	Имеется ввиду посторонние включения, попавшие между пленкой и основанием
6	Складки	Не допускается	
7	Пятна на пленке: - диаметр, мм, не более - количество, шт./м ² , не более	- 5 - 2	
8	Вздутие пленки	Не допускается	
9	Видимый клеевой шов кромки изделия шириной, мм **	до 0,5	Допускается в виде тонкой полосы.

* - не допускаются царапины, глубина которых больше толщины пленочного покрытия, т.е. до основания изделия.

** - данный показатель применим только к дверным полотнам, у которых кромка заклеена в цвет изделия.

Одной из опций, предлагаемых фабрикой, в данной коллекции дверей является отделка кромки изделия алюминиевым профилем. Качество профиля должно соответствовать ДСТУ Б В.2.6.-3-95 (ГОСТ 22233-93). Для придания декоративных свойств поверхность профиля анодируется. В процессе анодирования возможно появления продольных видимых полос на профиле, что не является дефектом. При установке возможно появление зазора между полотном двери и лицевой полкой профиля до 0,5 мм.

Качество поверхности проверяют визуально или с применением простых измерительных средств (металлической линейки, рулетки и др.). Осмотр поверхности производят с расстояния 1000 мм, при дневном или искусственном освещении. Все указанные отклонения, не видимые с указанного расстояния, не могут быть причиной для отказа в приемке изделия. Соответствие внешнего вида лицевых поверхностей дверей с декоративной облицовкой, требованиям настоящего документа, оценивают визуально, без применения увеличительных приборов.

8. Допустимые отклонения в геометрии изделий

Предельные отклонения размеров каркасов коробок и полотен дверных блоков в собранном виде не должны превышать значений, приведенных в таблице:

Размеры, мм	Значения предельных отклонений, мм			
	Внутренних размеров коробок	Внешних размеров коробок	Внешних размеров полотен	Разница длин диагоналей
От 501 до 2000 включительно	+ 1,5	± 3,0	0 - 1,0	3,0
От 2001 до 3000 включительно	+ 2,0	± 4,0	0 - 1,5	4,0

Отклонение от плоскостности дверных блоков должно быть не более 2,0 мм на 1 м по высоте и ширине (речь идет об отклонениях, связанных с изгибом полотен по плоскости).

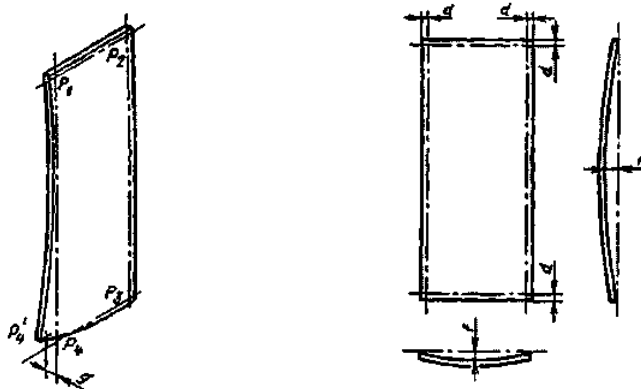

Отклонения от прямолинейности кромок деталей не должен превышать 1,0 мм на 1 м длины любого участка элемента дверного блока.

Перепад лицевых поверхностей в угловых и Т-образных соединениях смежных деталей коробок и полотен, установка которых предусмотрена в одной плоскости, не должен превышать 1,0 мм.

Зазоры в угловых и Т-образных соединениях более 0,2 мм не допускаются.

Отклонения от прямоугольности дверных полотен не должны превышать 2,0 мм на 1 м длины.

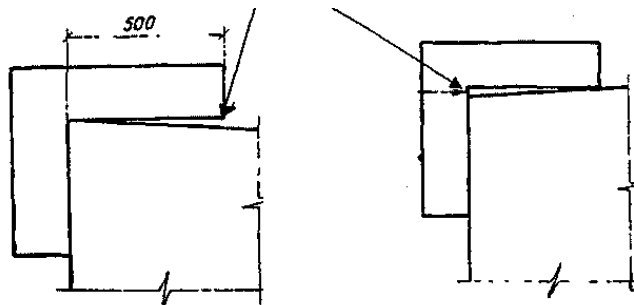

Эксплуатационные характеристики дверных блоков приведены в таблице:

Наименование показателя	Значение показателя
Воздухопроницаемость, м ³ /(час • м ²), не менее:	1,5
Звукоизоляция, дБА, не менее:	25
Надежность механизмов и петель, циклов открывания-закрывания, не менее:	50 000